

# 导电橡胶

导电橡胶是将玻璃镀银、铝镀银、银等导电颗粒均匀分布在硅橡胶中，通过压力使导电颗粒接触，达到良好的导电性能。导电橡胶具有良好的电磁密封和水汽密封能力，在一定压力下能够提供良好的导电性（抑制频率达到 40GHz）。产品满足美军标 MIL -G-83528。产品广泛地应用在航天、航空，舰船、兵器等军用电子设备中。

**铝镀银导电橡胶：**具有优良的屏蔽性能和抗烟雾性能

**铜镀银导电橡胶：**具有优良的导电性

**玻璃镀银导电橡胶：**具有良好的性价比

**纯银导电橡胶：**具有良好的防霉菌性

**应用：**机箱、机柜、方舱等电子和微波波导系统，连接器衬垫等

**技术性能：**

导电橡胶必须受一定的压缩力才能良好导电，所以结构设计必须保证合适的压力又不过压。

板材**推荐**压缩量在 7~15%；实心圆形、D 形**推荐**压缩量在 12~30%；管状、P 形**推荐**压缩量在 20~60%，主要技术性能见下表：

**材料特性表：**

导电颗粒	颗粒代码	MIL-DTL-83528 材料类型	体电阻 ohm-cm	屏蔽效能				
				200KHz	100MHz	500MHz	2GHz	10GHz
Ag/Cu	80	A	0.004	70	120	120	120	120
Ag	82	E	0.002	70	120	120	120	120
Ag/Ni	84	L	0.005	75	110	110	105	100
Ag/G	85	M	0.006	50	100	100	100	100
Ni/C	86	--	0.1	70	95	90	80	75
Ag/Al	89	D	0.012	70	110	105	100	100
Ag/Cu	94	K	0.005	70	120	120	120	120
Ag/Cu	98	G	0.007	70	120	120	120	120

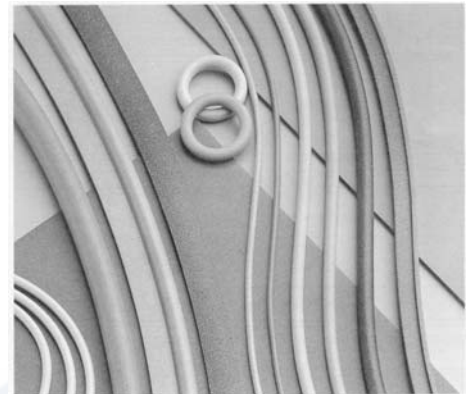

地址：北京市海淀区阜成路 14 号 3 号楼 218 室（100037）

TEL: +86-10-68371075/68371012 /68371747/68371561 FAX: +86-10- 68768863

网址: [www.reintech.cn](http://www.reintech.cn) E-mail: reintech@163.com

## 双层导电橡胶屏蔽条

这是一种新型的电磁屏蔽材料，它的内层是硅橡胶外层是导电橡胶。

显著特点：

● 屏蔽效能：

● 110dB, 1MHz—10GHz (MIL-STD-285)

● 具备良好的 EMI 屏蔽和环境密封双重作用

● 耐压好、价格便宜

● 工作温度：-60℃~270℃

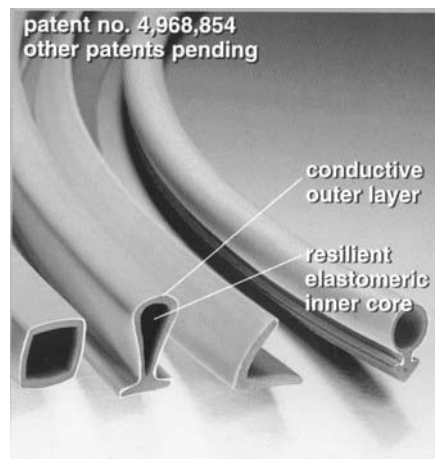

mm

### P 型双层导电橡胶屏蔽条

型号	H	W	L	R	T
5000-xx	1.02	6.35	0.71	0.51	0.38
5010-xx	1.57	6.35	0.81	0.79	0.41
5070-xx	1.98	6.35	0.91	0.99	0.41
5080-xx	2.24	6.35	0.91	1.12	0.41
5090-xx	2.49	6.35	0.97	1.24	0.41
5100-xx	3.17	6.35	1.02	1.57	0.58
5150-xx	3.17	9.53	1.02	1.57	0.58
5200-xx	4.75	9.53	1.02	2.39	0.71
5300-xx	6.35	12.7	1.27	3.17	0.74
5500-xx	9.53	15.9	1.40	4.78	1.02
5510-xx	9.96	19.10	1.14	5.00	1.02
5600-xx	11.10	19.10	1.52	5.56	1.14
5700-xx	12.70	22.20	1.65	6.35	1.27

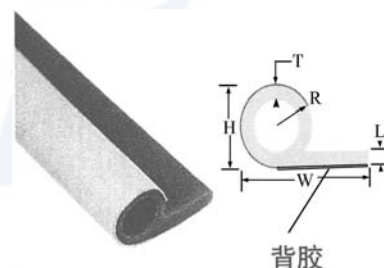

材料代码 xx: 05 Ag/Glass (玻璃镀银) 03: Ag/Al (铝镀银) 01: Ag (银)

### D 型双层导电橡胶屏蔽条

mm

型号	H	W	R	T
6050-xx	0.81	0.73	0.30	0.30
6100-xx	1.57	1.47	0.78	0.30
6190-xx	2.49	2.49	1.24	0.51
6200-xx	3.17	2.77	1.40	0.61
6210-xx	3.71	3.71	1.85	0.41
6300-xx	4.75	4.37	2.39	0.76
6400-xx	6.35	5.94	3.17	0.94
6425-xx	6.35	9.53	4.77	0.94
6500-xx	7.92	7.54	3.96	0.86
6600-xx	9.53	9.12	4.75	1.02
6700-xx	11.10	10.70	5.54	1.02

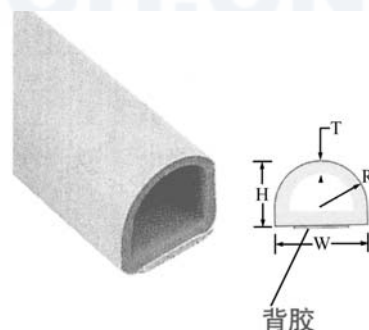

材料代码 xx: 05 Ag/Glass (玻璃镀银) 03: Ag/Al (铝镀银) 01: Ag (银)

地址：北京市海淀区阜成路 14 号 3 号楼 218 室 (100037)

TEL: +86-10-68371075/68371012 /68371747/68371561 FAX: +86-10- 68768863

网址: [www.reintech.cn](http://www.reintech.cn) E-mail: reintech@163.com

圆型双层导电橡胶屏蔽条

mm

型号	O.D	I.D	型号	O.D	I.D
2050-xx	0.76	n/a	2300-xx	3.96	2.36
2100-xx	1.02	0.51	2350-xx	4.75	2.77
2125-xx	1.14	0.56	2375-xx	5.11	3.18
2140-xx	1.35	0.51	2400-xx	5.56	3.58
2150-xx	1.57	0.64	2450-xx	6.35	4.37
2155-xx	1.80	0.71	2500-xx	7.92	5.56
2157-xx	1.85	1.12	2550-xx	9.53	6.76
2170-xx	1.98	0.71	2600-xx	11.10	7.95
2200-xx	2.49	1.00	2610-xx	11.10	6.40
2210-xx	2.62	1.12	2650-xx	12.70	9.12
2250-xx	3.18	1.57	2700-xx	15.90	12.30
2251-xx	3.18	1.98			

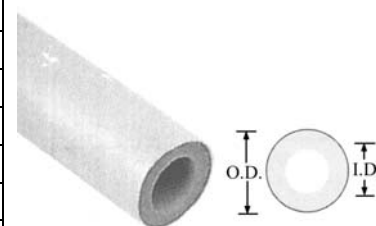

材料代码 xx: 05 Ag/Glass (玻璃镀银) 03: Ag/Al (铝镀银) 01: Ag (银)

带状双层导电橡胶屏蔽条

mm

型号	H	W	型号	H	W
7000-xx	3.18	25.40	7472-xx	0.76	12.00
7030-xx	0.76	21.00	7500-xx	1.57	12.70
7062-xx	1.02	1.57	7750-xx	1.88	19.10
7125-xx	1.02	3.18	7870-xx	1.78	21.10
7250-xx	1.57	6.35	7871-xx	2.36	21.10
7375-xx	1.57	9.53	7875-xx	2.29	22.23

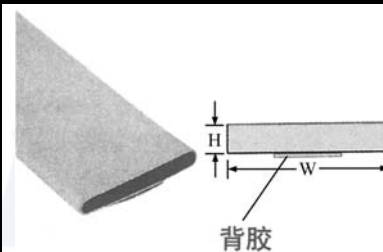

空心方型双层导电橡胶屏蔽条

mm

型号	H	W	I.D
8062-xx	1.52	1.52	0.79
8125-xx	3.17	3.17	1.98
8130-xx	3.30	5.08	2.29
8251-xx	6.35	6.35	3.96
8376-xx	9.53	9.53	7.14
8380-xx	6.35	9.52	5.11
8453-xx	11.50	10.50	8.20

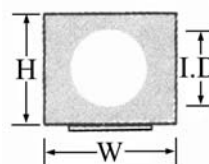

空心圆型双层导电橡胶屏蔽条

mm

型号	H	W	M
8250-xx	6.35	6.35	3.81
8375-xx	9.53	9.53	6.35

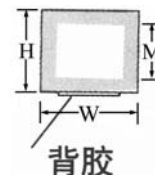

地址: 北京市海淀区阜成路 14 号 3 号楼 218 室 (100037)

TEL: +86-10-68371075/68371012 /68371747/68371561 FAX: +86-10- 68768863

网址: [www.reintech.cn](http://www.reintech.cn) E-mail: reintech@163.com

**U 型双层导电橡胶屏蔽条**

型号	H	W	D	T	板式安装 宽度(范围)	mm
9156-xx	3.96	3.96	2.79	1.02	2.03-2.46	
9250-xx	6.35	6.35	4.78	1.57	3.30-3.81	
9375-xx	9.53	9.53	1.54	1.98	5.69-6.20	

**R 型双层导电橡胶屏蔽条**

型号	H	W	D	T	板式安装 宽度(范围)	mm
14093-xx	2.87	1.09	1.73	0.36	0.64-1.27	
14125-xx	3.18	0.81	1.60	0.38	0.86-1.02	
14187xx	4.75	1.19	2.39	0.51	1.42-1.73	
14250-xx	6.35	1.57	3.18	0.69	1.88-2.26	

**角叠型双层导电橡胶屏蔽条**

型号	H	W	T	mm
4125-xx	3.18	6.35	0.79	
4188-xx	4.78	6.35	0.98	
4250-xx	6.35	7.92	1.09	
4312-xx	7.92	8.74	1.40	
4406-xx	10.30	11.10	1.58	
4630-xx	16.51	15.88	2.03	

材料代码 xx: 05 Ag/Glass (玻璃镀银) 03: Ag/Al (铝镀银) 01: Ag (银)

WWW.REINTECH.CN

地址: 北京市海淀区阜成路 14 号 3 号楼 218 室 (100037)

TEL: +86-10-68371075/68371012 /68371747/68371561 FAX: +86-10- 68768863

网址: [www.reintech.cn](http://www.reintech.cn) E-mail: reintech@163.com

附录:

### 导电橡胶

#### 导电橡胶



**用途:**  
导电橡胶是将玻璃碳、铝碳、银等导电颗粒均匀分布在硅橡胶中，通过压力使导电颗粒接触，达到良好的导电性能。导电橡胶具有良好的电磁密封和水汽密封能力，在一定压力下能够提供良好的导电性（抑制频率达到40GHz）。产品满足美军标MIL-G-83528。产品广泛地应用在航天、航空、舰船、兵器等军用电子设备中。

**应用:**  
机箱、机柜、方舱等电子和微波波导系统，连接器衬垫等。



WWW.REINTECH.CN

地址：北京市海淀区阜成路14号3号楼218室（100037）

TEL: +86-10-68371075/68371012 /68371747/68371561 FAX: +86-10- 68768863

网址: [www.reintech.cn](http://www.reintech.cn) E-mail: [reintech@163.com](mailto:reintech@163.com)